



日製精品 | 薄型熱水器



台北和韻展示中心  
 台北市建國北路二段108號  
 (02)2518-2700

高雄和韻展示中心  
 高雄鼓山區美術南二路52號  
 (07)553-9911

總公司  
 台北市南京東路二段125號14樓  
 (02)2516-7189

北區辦公室  
 台北市建國北路二段116巷10號  
 (02)2516-1800

中區辦公室  
 台中市北屯區同樂里同樂巷27-1號  
 (04)2421-0759

新FACEIS GRAND、誕生。

LIFE  
 with  
**FACEIS**  
 GRAND



既節省家務時間，又美味可口  
 ラ・クックグラン Gran  
**La-cook**



La-cook烤盤銷售突破 **100萬** 個！

THANK YOU!!  
 おかげさまで **100万台** 突破！  
 皆さまに愛用されています。

※2024年9月現在 ラ・クックシリーズ累計出荷台数

Since 1911  
**Paloma**

百年企業

日本第一大瓦斯器具集團 員工13,647名,營業額4,560億(2020年公開資料)

千項專利

技術開發領先 獲頒日本紫綬勳章

全球行銷

行銷世界數十餘國 為美國大廠Rheem的母公司

永聖集團 成立於1988年

營業額約50億台幣 / 總公司設於台北市  
主要股東為知日派本土企業及日本豐田通商(豐田汽車集團)

1993 最先推出浴室暖房換氣乾燥機

2004 率先進入住宅用全熱換氣系統市場

2015 全面推廣 **Paloma** 日本現役優良瓦斯器具

2016 日本健康烹飪登台。快速、養生的美味

2020 全面推廣定量止水熱水器

百年淬煉  
工藝頂峰



瓦斯爐

卓越爐火控制技術、獲頒美國  
餐廳協會卓越瓦斯爐具獎



熱水器

全球技術領先、主動式燃燒監控  
近十項業界指標

# 小更 小

## Quiet burner

點火聲、運作聲，安靜不擾人

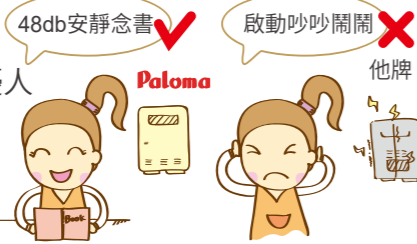

## 體積更小

節省後陽台空間

(mm)	寬度	高度	厚度
① Paloma	350	520	150
② RXX進口	350	538	170
③ RXXXX	350	575	180
④ SXXXX	345	580	184
⑤ DXXX	432	746	311

## Low flow activation

熱水開小小，也可以使用  
水量伺服器 +  
3道溫度監測的威力



## 水壓損失更低

更新的設計  
更大的水量

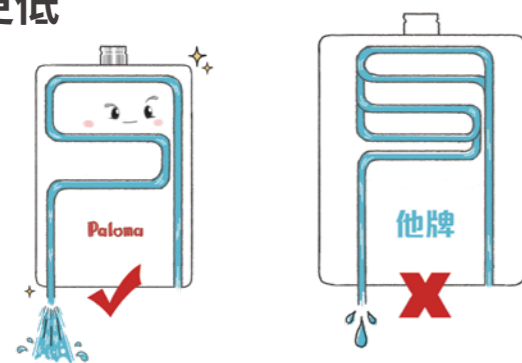

# 大更 大

## Multi-speed DC 變頻馬達

風大雨大我不怕  
抗強風能力，業界第一  
風管可達10米4彎  
(以各型號規格為準)

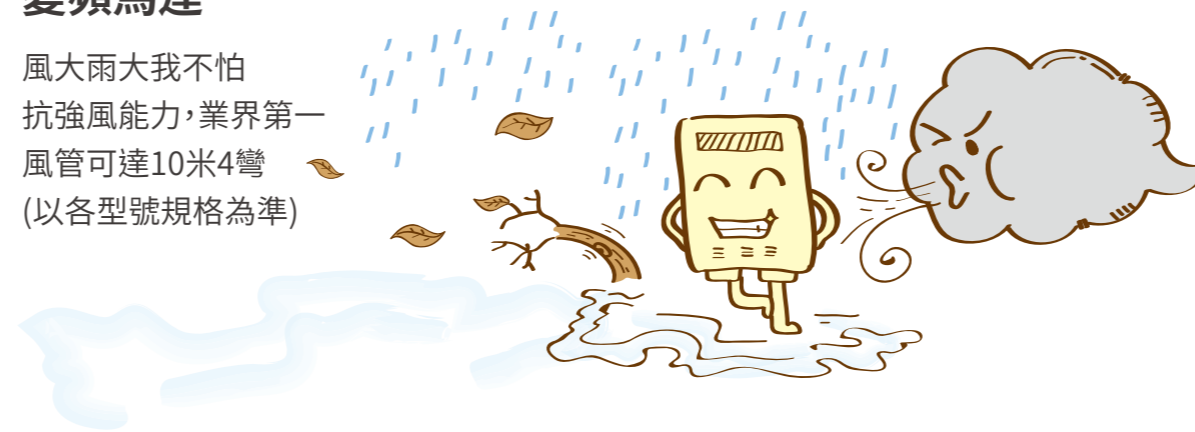

## 沒有懼高症

可用水壓範圍最大  
高到10kgf/cm2超過30層樓高

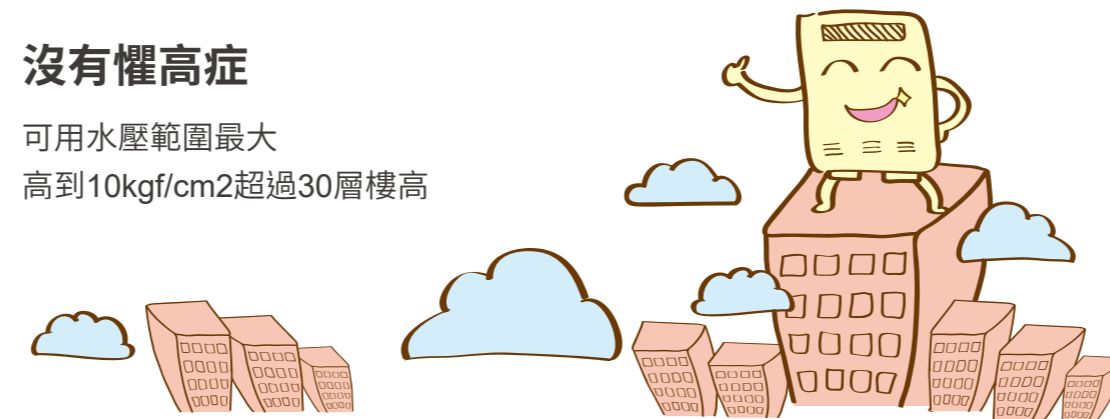

## 1+19multiplexing

多台連動 (最多20台)  
水量加倍再加倍  
(28號與32號熱水器)

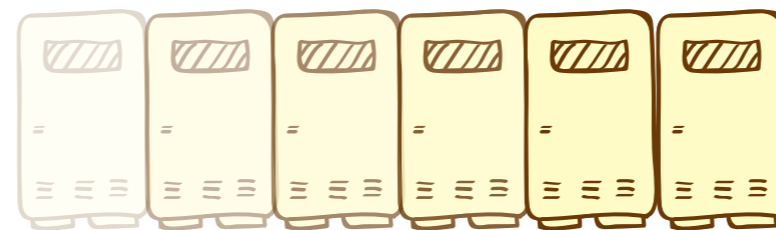

# 穩更 穩

## Super Q

溫度變異更小、溫度穩定更快  
3組溫度監測，溫控全面啟動

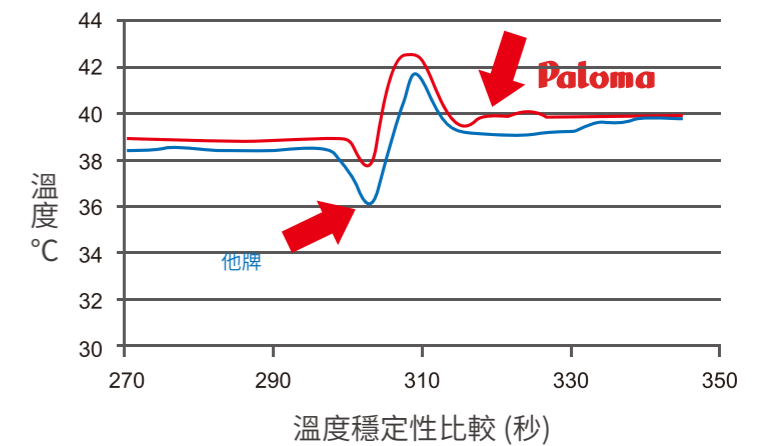

## Oxygen depletion detection

主動式安全機構  
氧氣不足燃燒不穩，立即發出警訊  
再不穩，自動切斷瓦斯

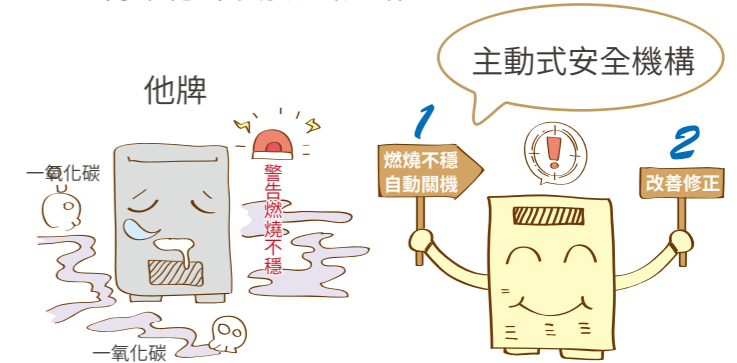

# 聽 就知道品質

# 定量止水

日本 Paloma 靜音熱水器

順暢、細膩、半夜不擾人 水，熱騰騰！聲~何處尋？

## 泡澡不用癡癡等待



後陽台1個、  
浴室1個、廚房1個



配合浴缸容量  
可精準設定熱水的注水量



### 多來 大號數熱水器

加上可多台連動。花灑淋浴，  
豪邁沖澡；按摩浴缸，輕鬆注水。

### 快來 搭配迴水系統

即開即熱，好愉快。

### 不斷來 即熱式熱水器

溫馨、優雅，不要有時間限制  
沒有只可用三十分鐘、六十分鐘的限制。

## 熱水器 豪宅守則

**清** 室內熱水器會大量消耗氧氣  
Paloma 強排強給FF式熱，不耗室內氧氣，空氣常保清新。

**靜** 靜音點火·靜音運作  
細膩·優雅·安靜中

**省** 壁掛式+省空間設計，不占地板面積  
一坪一、二百萬，坪效需斤斤計較

**便** 可搭配三個溫控器  
廚房專用，洗碗盤用低溫熱水  
浴室防水溫控器，沖澡也是個人品味



# 16L 20L 熱水器

屋內FE式 / 強制排氣 / 主動式燃燒安全監控

家庭用  
**3年保固**

## 業界領先指標

- 水溫最穩;水量伺服器
- 靜音點火、運作噪音最低
- 主動安全機構,缺氧自動關機
- 啟動水流量最低
- 水壓損失低,熱水供應快
- 水壓範圍,小更小,大更大
- 體積最小
- 抗強風能力最強,10米4彎
- 進氣濾網,附防呆機構



**PH-163EWHES**

W350xH520xD150 mm

\$38,500

**PH-203EWHFS**

W350xH520xD150 mm

\$43,900

\*不含施工/運費/耗材/管材

可選購  
**定量自動止水控制器**

定量止水控制器標配  
MCS-115V

## 誠意滿溢 頂規登台

- 主動式安全機構 S1·CON
- 3點溫度監測 T1·T2·T3
- 包覆式機體溫度監控 S2
- 水量伺服器 M
- Super Q溫控 CON·T1·T2·T3
- 自主診斷 M·W·F
- 靜音操作 CON·F·W·M
- 3段火排 CON·F
- DC風扇馬達 W
- 浴缸注水量設定 CON·M
- 低待機耗電 CON

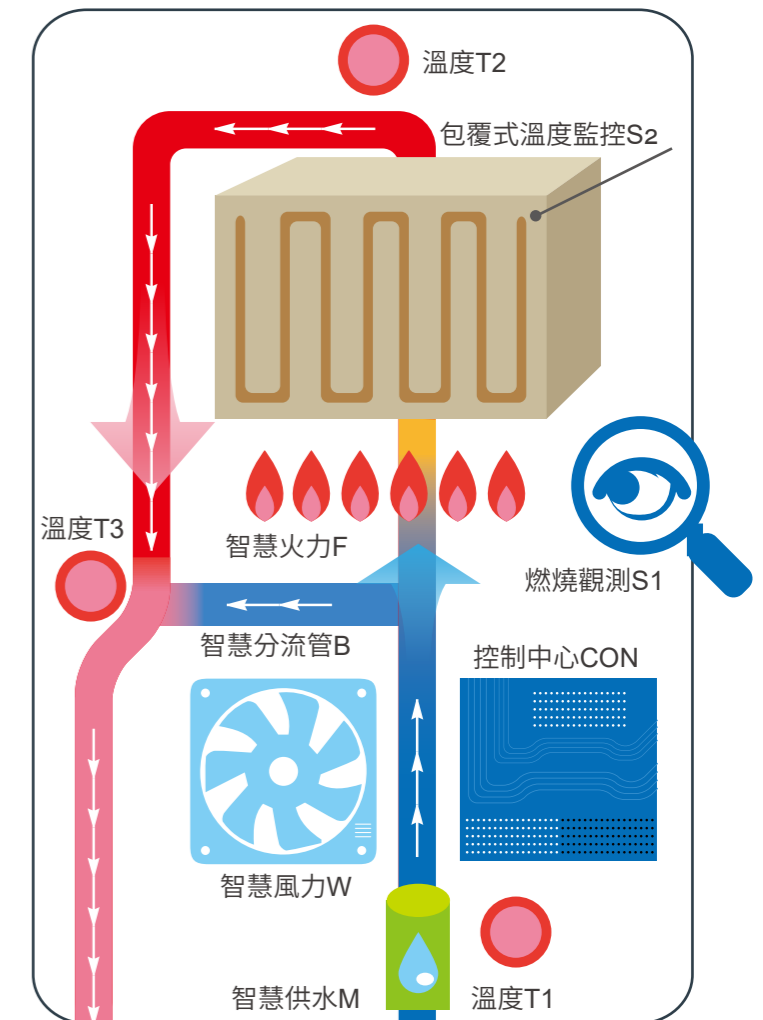

**更多安全機制**

熄火 / 空燒 / 過熱 / 過壓 / 濾網脫落偵測 / 沸騰 / 電流過大

《湯量設定》熱水器 浴缸注水《不癡等》

## 24L 熱水器

屋外用RF式 / 強制排氣

家庭用  
3年保固

### 業界領先指標

- 三點溫控 + 水量伺服器 (數位恆溫、快速、舒適)
- 改良式智慧火排、低NOx排放
- 輕量化的最新設計、體積縮小20%
- 有定量止水功能、主動安全機構、包覆式機體溫度監控
- 改良式面板更美觀 (高級防鏽漆、防塩害)
- 外觀顏色特別採用高級【香檳金】，更容易融入建築物外牆
- 可顯示時間、調整音量
- 可設定浴缸注水量
- 標配贈送：全新改款溫控器\*1組
- 新型溫控器，改採【橘色】LED燈 (提高辨識性)



外接溫控器為標配(1組)

**PH-2425AW**

W350xH520xD170 mm

**\$40,980**

\*不含施工/運費/耗材/管材

可選購  
定量自動止水控制器

定量止水控制器標配  
MC-150V



**PH-5BV**

內建熱水龍頭

**PH-5FV**

需外接熱水管

W288xH396xD141 mm

**\$12,800**

必須設置於通風良好處  
PH-5FV 為特殊訂購機種;請洽本公司

\*不含施工/運費/耗材/管材

## 5L 熱水器

屋內用 / 主動式燃燒安全監控

家庭用  
3年保固

### 熱水一開就有 廚房洗碗最方便

- 採用無鉛水箱，健康有保障
- 可調整水溫
- 花灑出水、一般出水，可切換【PH-5BV】
- 熱水、冷水，可切換
- 超低運作水壓
- 使用乾電池，不需插電
- 功率可達8kw以上
- 一開就有80°C以上熱水可洗碗煮湯

## 《湯量設定》熱水器 浴缸注水《不癢等》

3點溫度監測

自主診斷

包覆式機體溫度監控

水量伺服器

Super Q溫控

- 忘記關熱水時，十分鐘後自動關閉
- 過熱保護，不正常熄火保護
- 主動式安全機構，氧氣不夠立即警示

- 使用十萬次後會出現警示音
- 三次出現缺氧警訊，機器自動鎖死

## 28L 熱水器

屋內FF式 / 強制排氣 / 強制供氣 / 主動式燃燒安全監控

家庭用  
3年保固

### 業界領先指標

- 水溫最穩; **雙**水量伺服器
- Super靜音  
機體密封, 無室內進氣點  
點火, 運作噪音低
- Super安全  
不消耗室內氧氣(風管需使用套管)  
主動安全機構, 缺氧自動關機
- 啟動水流量最低
- 水壓損失低, 熱水供應快
- 水壓範圍, 小更小、大更大
- 抗強風能力最強, 10米4彎
- **超低**NOx燃燒技術, 小於20ppm  
(NOx為造成PM2.5的重要因素)
- 可直接控制迴水馬達
- 4段火排智慧節能



外接溫控器為標配UMC-117 (1組)

**PH2-28RDVS**

W343xH651xD241 mm

\$67,500

\*不含施工/運費/耗材/管材

可選購  
定量自動止水控制器

## 兩組水量伺服器, 水溫超穩

NOx廢氣排放, 符合南加州嚴格標準

- 主動式安全機構
- 3點溫度監測
- 包覆式機體溫度監控
- Super Q溫控
- 自主診斷
- 靜音操作
- 4段火排
- DC風扇馬達
- 雙**水量伺服器
- 可直接控制迴水馬達  
浴缸注水量設定(單機)

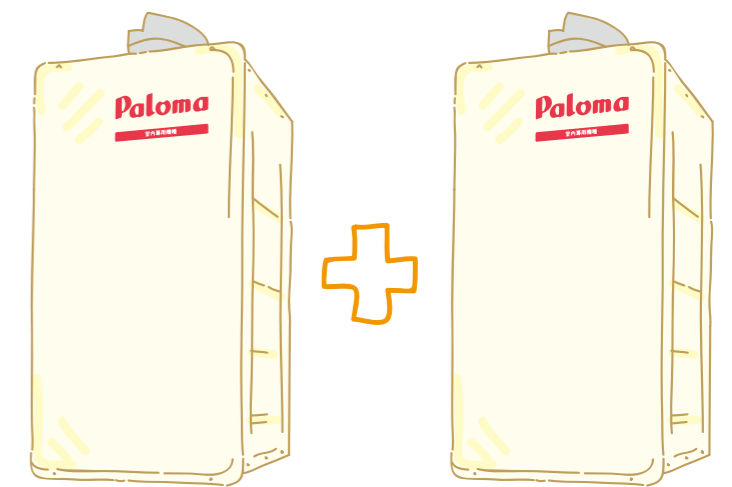

可多台智慧連動

1條連接現

2台一起動

56號熱水器

豪宅 · 美容院

# 32L 熱水器

屋外用RF式 / 強制排氣  
潛熱回收型

家庭用  
**3年保固**

## 業界領先指標

- 熱效率可達95%
- 水溫最穩, **雙**水量伺服器
- 靜音點火, 運作噪音低
- 啟動水流量最低
- 水壓損失低, 熱水供應快
- 水壓範圍, 小更小, 大更大
- 強力DC變頻馬達, 抗強風
- **超低**NOx燃燒技術, 小於20ppm (NOx為造成PM2.5的重要因素)
- 可直接控制迴水馬達
- 包覆式機體溫度監控
- 高級防銹機殼
- 4段火排智慧節能



外接溫控器為標配UMC-117 (1組)

**PHH-32ROF**

W470xH700xD240mm

\$83,600

\*不含施工/運費/耗材/管材

可選購  
定量自動止水控制器

★★★★★  
**1級能效**  
★★★★★

LPG 熱效率95.4%

NG1 熱效率94.7%

NG2 熱效率93.6%

豪宅 · 美容院

更大

自動調整啟動台數  
**連動型、省空間、大水量**



適合: 熱水系統、熱水循環系統、熱水升溫系統

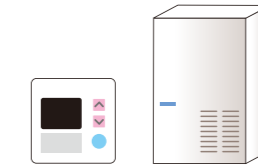

安心

Paloma超強安全機構  
**專利技術** 包覆式溫度監控, 降低火災的發生



傳統機構為點狀的溫度監控



面狀包覆, 全面掌控



降低火災的發生

信賴

**智慧連動** 即使一台故障, 其他熱水器仍可繼續運作

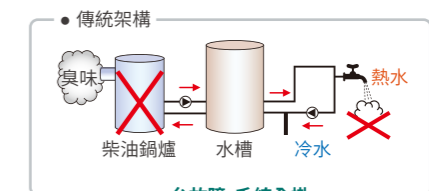
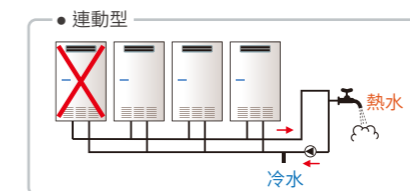

主動式安全機構



靜音操作



3點溫度監測



4段火排



包覆式機體溫度監控



DC風扇馬達



Super Q溫控



雙水量伺服器



自主診斷



可直接控制迴水馬達  
浴缸注水量設定(單機)

# 32L 熱水器

內建迴水系統 / 屋內FF式 / 強制供氣 / 主動式燃燒安全監控 / 潛熱回收型

家庭用  
3年保固

## 業界領先指標

- 水溫最穩; 雙水量伺服器
- 水壓範圍, 小更小, 大更大
- 最低啟動水流量, 僅需1.5LPM (最低持續放流水流量1LPM)
- 水壓損失低, 熱水供應快
- 包覆式機體溫度監控
- 最多可外接3個溫控器(另購)
- 超靜音點火、運作噪音低
- 強力DC變頻馬達, 抗強風
- **超低NOx**燃燒技術, 小於20ppm (NOx為造成PM2.5的重要因素)
- 可直接控制迴水馬達
- 內建水質中和器, 排放冷凝水不傷排水管
- 可兩台以上併聯智慧連動
- 擁有定量止水功能



外接溫控器為標配UMC-117 (1組)

**PH-E32RDVLEVN**

(屋內用NG)

W454xH800xD248 mm

\$98,000

\*不含施工/運費/耗材/管材

可選購  
定量自動止水控制器

★★★★★  
**1級能效**  
★★★★★

管徑80MM NG1 熱效率 96.5%

管徑60MM NG2 熱效率 96.4%

熱效率  
95%

## 採兩個熱交換器 大幅提升能源效率

エコジョーズのしくみ

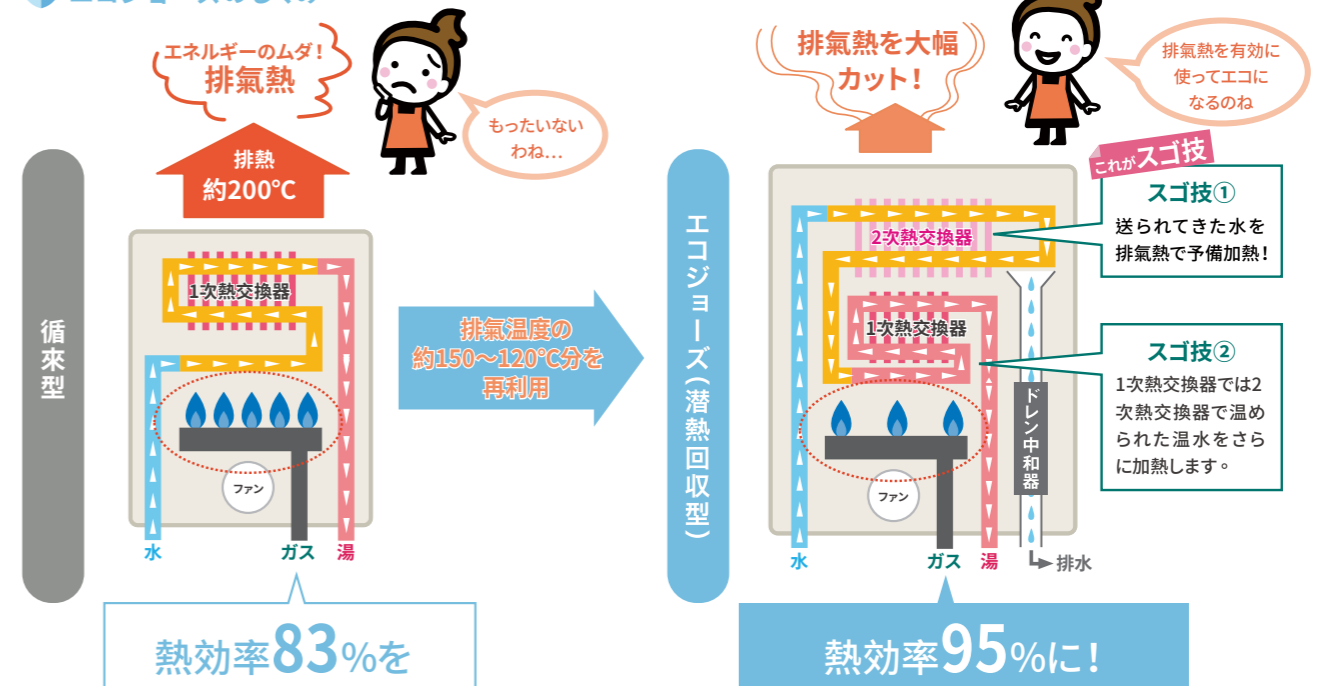

- |  |           |  |           |
|--|-----------|--|-----------|
|  | 主動式安全機構   |  | 靜音操作      |
|  | 3點溫度監測    |  | 4段火排      |
|  | 包覆式機體溫度監控 |  | DC風扇馬達    |
|  | Super Q溫控 |  | 雙水量伺服器    |
|  | 自主診斷      |  | 可直接控制迴水馬達 |

豪宅 · 美容院

# NEW 32L NG1 34L NG2 熱水器

內建迴水系統 / 屋內FF式 /  
強制供排 / 主動式燃燒安全監控  
潛熱回收型

家庭用  
**3年保固**



**PH-E32EDVLN**  
W450xH639xD250 mm  
\$112,000

★★★★★  
**1級能效**  
★★★★★

排氣管 **6** cm, 5米3彎  
NG1 熱效率91.7%  
NG2 熱效率94.0%

## 業界領先指標

- **同級**、最小、最輕最薄機種
- **同級**、出水量最大（同樣水壓時）
- **同級**、機體密閉性最佳、抗風抗雨、噪音最低
- **同級**、唯一可依照現場風管長度可調整設定，達到最佳效率
- **超低** NOx 排放量；符合全世界最嚴格的南加州標準
- 獨家熱開機功能，沖澡時水溫更穩定
- **雙**水量伺服 + 三組溫測監控 + 磁懸浮比例水量控溫超精準、小火更**小**、大火更**大**
- 二次潛熱冷凝技術

熱效率  
**93%**

## 採兩個熱交換器 大幅提升能源效率

● エコジョーズのしくみ

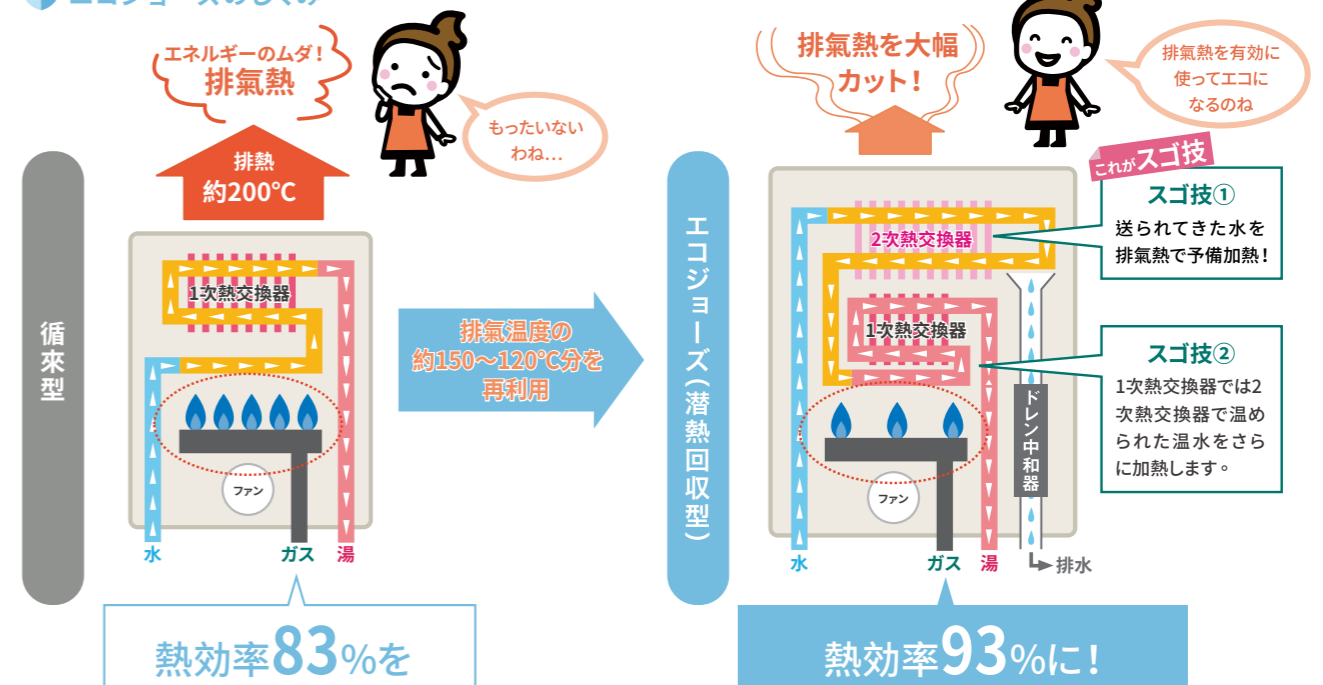

- |           |           |
|-----------|-----------|
| 主動式安全機構   | 靜音操作      |
| 3點溫度監測    | 4段火排      |
| 包覆式機體溫度監控 | DC風扇馬達    |
| Super Q溫控 | 雙水量伺服器    |
| 自主診斷      | 可直接控制迴水馬達 |

豪宅 · 美容院

# 熱水器溫控器

## 廚房溫控器 MC-130 \$3,600(含稅)

**調整**  
調整熱水溫度、浴缸注水量

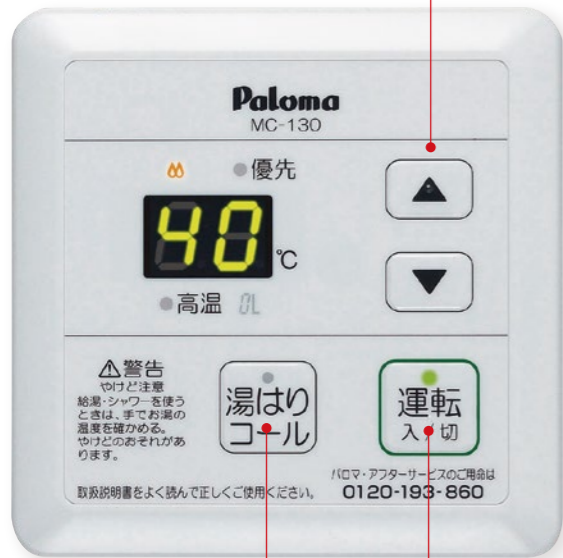

## 浴室溫控器 MC-150V \$5,600(含稅)

**設定/確認**  
熱水溫度、溫度及音量等調整時使用



**電源**  
電源：開啟/關閉

**浴缸注入熱水**  
浴缸注入熱水時使用  
到達預設水量，會發出警示聲

## 自動止水搭配表

熱水器(皆有標配1組溫控器)	標配有無自動止水	可加購(無自動止水)	升級為2個溫控器	升級為3個溫控器
16L・20L熱水器 (室內・強制排氣)	MCS-115V (有)		① 標配(有)+MC-115V(有) ② 標配(有)+FC-115V(有)	① 標配(有)+MC-115V(有)+FC115V(有)
24L熱水器 (室外・強制排氣)	MC-150V (有)	MC130 (無)	① 標配(有)+FC-150V(有) ② MC-130(無)+FC-150V(有)	

\*大公升數(28L/32L)請洽本公司服務人員

	MCS-115V	MC-115V	FC-115V	UMC-117
溫控器型號				
建議售價	\$3,200	\$4,200	\$5,300	\$3,200
外觀尺寸	120x120x20mm	120x120x24mm	120x120x20mm	120x120x20mm
溫度設定	√	√	√	√
運作中顯示燈	√	√	√	√
浴缸注水量設定	達注水量自動止水	達注水量自動止水	達注水量自動止水	—
液晶顯示	溫度/注水量/錯誤碼	溫度/注水量/錯誤碼	溫度/注水量/錯誤碼	溫度/錯誤碼
優先燈顯示/設定鍵	優先燈顯示	優先燈顯示	優先燈顯示	優先燈顯示
高溫設定提示燈(設定60度以上)	—	—	—	—
對講機功能	—	可呼叫同型號溫控器	可呼叫同型號溫控器	—
幼兒安全鎖設定	—	—	—	—
操作音量設定	—	—	—	—
防水、防潮	防潮	防潮	√	防潮
16L/FE PH-163EWHFS	標準配備	廚房	浴室、廚房	—
20L/FE PH-203EWHFS	標準配備	廚房	浴室、廚房	—
24L/RF PH-2425AW	—	—	—	—
28L/FF * PH2-28RDVS	—	—	—	標準配備
32L/RF * PHH-32ROF	—	—	—	標準配備
32L/FF * PH-E32	—	—	—	標準配備

	MC-130	MC-150V	FC-150V	USC1-117 USC2-117
溫控器型號				
建議售價	\$3,600	\$5,600	\$7,500	\$4,800
外觀尺寸	120x120x21mm	120x120x15mm	197x97x15mm	120x120x20mm
溫度設定	√	√	√	√
運作中顯示燈	√	√	√	√
浴缸注水量設定	達注水量鳴聲提示	達注水量自動止水	達注水量自動止水	—
液晶顯示	溫度/注水量/錯誤碼	溫度/注水量/錯誤碼	溫度/注水量/錯誤碼	溫度/錯誤碼
優先燈顯示/設定鍵	優先燈顯示	優先燈顯示	優先燈顯示/設定鍵	優先燈顯示
高溫設定提示燈(設定60度以上)	√	√	√	—
對講機功能	—	可呼叫同型號溫控器	可呼叫同型號溫控器	—
幼兒安全鎖設定	—	√	√	—
操作音量設定	—	√	√	—
防水、防潮	防潮	防潮	√	防潮
16L/FE PH-163EWHFS	—	—	—	—
20L/FE PH-203EWHFS	—	—	—	—
24L/RF PH-2425AW	廚房	標準配備	浴室、廚房	—
28L/FF * PH2-28RDVS	—	—	—	浴室、廚房
32L/RF * PHH-32ROF	—	—	—	浴室、廚房
32L/FF * PH-E32	—	—	—	浴室、廚房

烤盤銷售突破 **100萬** 個！



爐 連 烤 專 用 烤 盤

# 廚房

幸福 · 第一步



THANK YOU!!

おかげさまで **100万台突破!**

皆さまに愛用されています。

※2024年9月現在 ラ・クックシリーズ累計出荷台数



高 溫 、 快 速 、 好 清 理

ラ・クック  
La-cook ●●●



無需使用 **燒烤網**  
即可 **輕鬆烹調**  
**高溫快速烤箱**

La-cook **烤箱**  
**新革命**



Point **1** **清洗輕鬆**

烤箱內不會沾黏油污，烹調後的清洗變得輕鬆。



僅需清洗  
La-cook



Point **2** **使用方便**

蓋上蓋子後，再也無需擔心烤箱窗會沾黏油污和異味！輕巧烤盤再加上把手，更方便拿取！

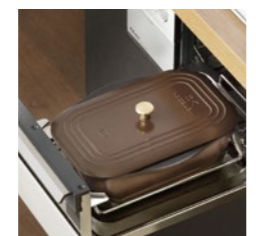

Point **3** **烹調簡易**

兩面燒烤省去食材翻面的麻煩！短時間內即可端出多樣菜餚。

波型深烤盤能承接滴落的多餘油脂，美味更養身。

清洗  
輕鬆

# 「La・Cook」解決烤箱內棘手的油污問題

波型深烤盤阻擋油的噴濺。蓋上蓋子能大幅減少油污量。比較使用燒烤網和La・Cook(附蓋子)後,烤箱內的油污量確實減少99.9%。清潔烤箱不再是件苦差事。

燒烤網的烹調

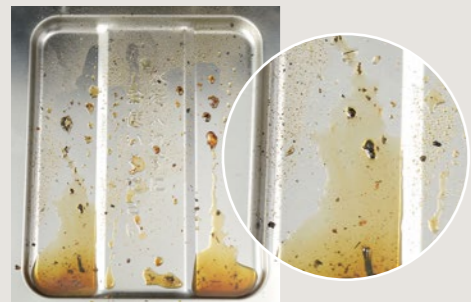
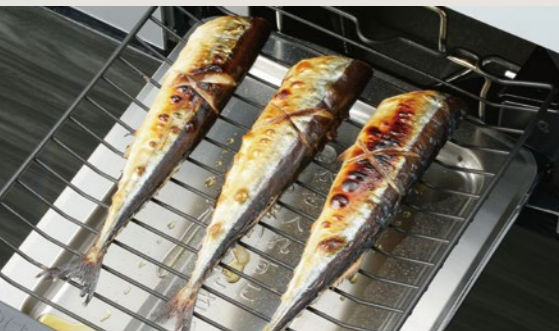

僅燒烤1次  
烤箱拖盤上附著的油污

比較後一目瞭然!

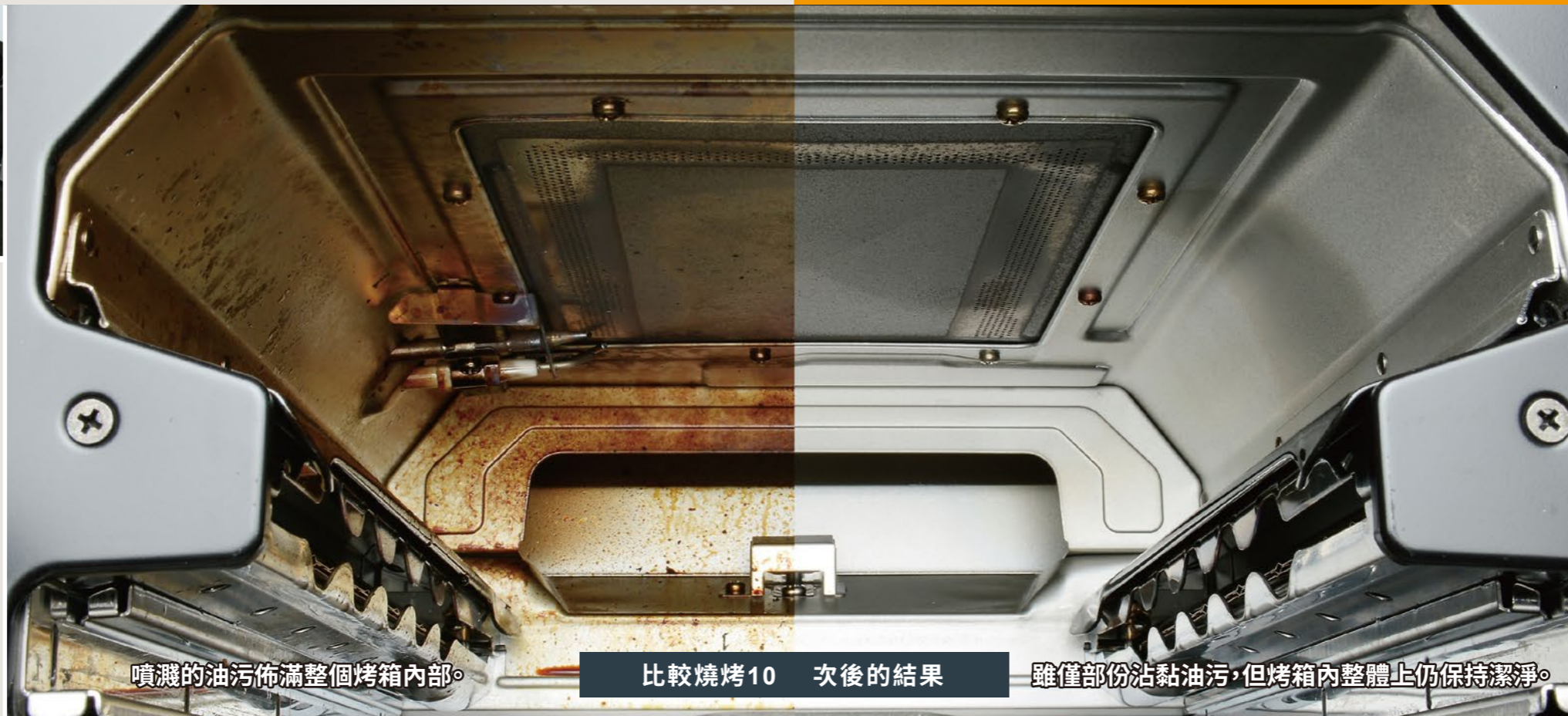

噴濺的油污佈滿整個烤箱內部。

比較燒烤10次後的結果

雖僅部份沾黏油污,但烤箱內整體上仍保持潔淨。

烤箱內的油污!!

La・Cook(附蓋子)的烹調



即使燒烤5次  
烤箱托盤仍亮晶晶

比較燒烤網和La・Cook(附蓋子)  
烤箱內的油污

波型深烤盤阻擋油的噴濺!蓋上蓋子油汙減少更多!

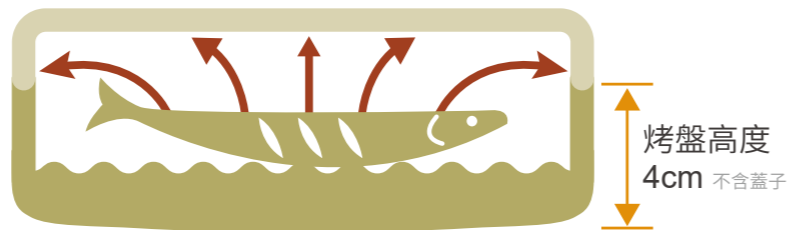

烤盤高度  
4cm 不含蓋子

擋掉 **99.9%** 油漬噴濺

測試方法 操作PA-92WCR分別以「燒烤網」「La・Cook」燒烤3條秋刀魚。算出5次烤箱內(燒烤網・La・Cook以外)零件沾黏油污的量測平均值。使用燒烤網(強火:12分)La・Cook(強火:12分)烹調。〈PALOMA調查〉

烹飪後的清洗也輕鬆!

清洗一堆...



燒烤網、烤箱拖盤、烤箱門等的打掃清潔,比想像中還費力。

只需清洗 La・Cook!



僅需清洗La・Cook,烤箱內不需清潔打掃。大幅縮短清理時間。

W陶瓷塗膜耐用!清洗方便!



蓋子・本體皆採用既耐用又不易沾黏油垢的W陶瓷塗膜清潔打掃更輕鬆。

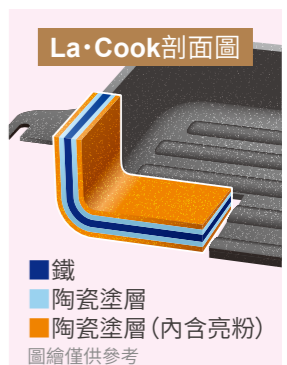

使用  
方便

# 蓋上蓋子，就不需在意油污或異味!

大幅減低『噴濺的油漬』!!

燒烤網  
的調理

實際感受烤箱窗油漬量減少了!!

La·Cook  
(附蓋子)的烹調



無水寬廣烤箱·兩面燒烤

△ 注意燒燙傷

烤箱窗佈滿噴濺的油漬。

比較燒烤10次後的結果

沒看到一絲油垢，烤箱窗依然潔淨。

## 由於烤箱窗沒有噴到油漬 無需清潔打掃!!

測試方法 於爐連烤PA-92WCR以「燒烤網」「La·Cook」燒烤3條秋刀魚10次。使用燒烤網(強火:12分)、La·Cook(強火:12分)烹調。(PALOMA調查)

## 既輕巧又附把手，隨時方便使用!



烤盤兩側有插孔，將掀蓋用把手插入任一插孔後即可輕易地掀開蓋子。



專為女性設計的輕巧設計，每天皆可輕鬆使用。拆卸式把手可夾住La·Cook波型深烤盤或蓋子。

## 大幅減少惱人的『異味』!!

燒烤網調理



從烤箱內飄散的烤魚油煙味瀰漫整間廚房

La·Cook(附蓋子)烹調



減少烤魚的油煙味。

烤魚的油煙味甚至飄散到客廳內...是怎麼一回事

比較燒烤網和La·Cook(附蓋子)的烹調 降低約 **35%** 異味

測試方法 操作PA-92WCR以「La·Cook」燒烤比較使用·未使用的狀況。測定以強火燒烤3條秋刀魚12分鐘所排出的油煙味。(PALOMA調查)



熱騰騰 直接上桌!  
減少洗滌的碗盤量。



端上餐桌時大家不禁發出驚喜的歡呼聲。細細品嚐熱騰騰的美食。當作盛盤端上餐桌，減少碗盤的洗滌量。

請勿直接置於餐桌或桌巾上面，避免造成燒焦·變色·變形的原因。

烹調  
簡易

# 上下兩面同時 燒烤，輕鬆烹煮佳餚。



烹調時僅需將La•Cook波型深烤盤放進兩面燒烤箱內即可。

由於食材不需翻面，能縮短烹調時間。大火力的石釜風料理，道地的美味。

即使蓋上蓋子也可兩面燒烤!

不需擔心魚肉沾黏燒烤網上

使用波型深烤盤烹煮養生美味的料理。  
非炸物料理請交給La•Cook!



波狀底面能承接滴落的多餘油脂，煮出一道道養生料理，非炸物料理也能得心應手，每天享受料理的樂趣。

**2倍波型高度!!**

(Paloma自家產品比較)



底部波型高度從原本2mm  
變更為4mm  
油切效果更佳

升級料理高手 簡餐、宴客料理甚至養生料理。



雞胸肉燒烤

鹽燒秋刀魚

醬燒豬肉

司康

波型深烤盤夠深，能享受烹調多種料理的樂趣。



燒烤的  
蓬鬆可口

蓋上蓋子  
不僅能悶燒  
更留下完美的  
燒烤痕!

烤盤盒實際高度 4cm

# 經典顏色，三選一

ラ・クック Gran La-cook ●●● colors



ラ・クック La-cook  
適用於  
PALOMA 爐連烤

3種顏色可供挑選

經典黑



附專用食譜

La•Cook加長型烤盤 PGDL-50B \$4,460  
 • 製品尺寸(約)/長30.7×寬24.8×高5.1cm(不含把手)  
 • 重量:1020g(含蓋子)

桑果紅



附專用食譜

La•Cook加長型烤盤 PGDL-50R \$4,460  
 • 製品尺寸(約)/長30.7×寬24.8×高5.1cm(不含把手)  
 • 重量:1020g(含蓋子)

松露棕



附專用食譜

La•Cook加長型烤盤 PGDL-50BM \$4,460  
 • 製品尺寸(約)/長30.7×寬24.8×高5.1cm(不含把手)  
 • 重量:1020g(含蓋子)

# La-cook plus 燉煮・煙燻料理専用烤盤



附専用食譜  
La・Cook plus 燉煮・煙燻料理専用白色烤盤  
PGDA-42BM \$8,970  
● 製品尺寸(約)/長26.5×寬20×高8.5cm (不含把手)

# La-cook grand 加長型烤魚烤盤



附専用食譜  
La・Cook grand 加長型烤魚烤盤  
PGDL-50B \$4,460  
● 製品尺寸(約)/長30.7×寬24.8×高5.1cm (不含把手)



**[煮]**

シチューから煮物まで。



**[蒸]**

専用網で蒸し料理。



**[炊]**

カンタン炊き込み御飯も。



**[炸]**

油污れの心配なし。



## ラ・クックグランならもっと便利に

ふだんの家族の食事やお弁当のおかずはラ・クックを。おもてなしなど、たくさんつくりたい時は、大きめサイズのラ・クックグランで手早くおいしく。2つを揃えておけば使い分けができたリ、連続で調理もできてさらに便利です。

こんな時は  
ラ・クック



こんな時は  
ラ・クック  
グラン



- 小さな子どもがいる4人家族までにぴったり。
- 省スペースだからテーブルを広く使いたい時に。
- ケーキなどのスイーツにもちょうどよい大きさ。

- 大人5人以上の家族にもおすすめ。
- ホームパーティを楽しみたい時に。
- さんまを丸ごとキレイに焼きたい時に。

# 一週輕鬆做家事

一組La・Cook波型深烤盤



Weekly recipe!!

使用 La・Cook 後  
料理變得輕鬆上手  
洗滌碗盤量也隨著減少  
烤箱不再需要清潔了  
美味的笑顏  
每天的伙伴

## 周一 Monday

每周第一天的愛心便當  
忙碌早晨也輕鬆



幾道菜餚同時調理!  
燒烤南蠻醬汁雞塊。  
四季豆或番薯可一同料理  
擺放在La・Cook烤盤內  
即可一次完成!

## 周二 Tuesday

咚咚地將食材放入!  
3步驟即可搞定



簡單! 3步驟料理  
①切塊切片 ②浸泡醬汁  
③放入燒烤盤內燒烤。  
3步驟即可完成烹調。  
料理的好幫手,非它  
<La・Cook烤盤>莫屬。

## 周三 Wednesday

零卡路里料理也能  
交給La・Cook烤盤



炸物風也能是養生料理  
減肥時偶而嘴饞也想嘗嘗  
炸物料理...  
推薦使用La・Cook烤盤即  
可順利調理非炸物料理。

## 周四 Thursday

保有食材鮮美的  
實力派



營養滿分的蔬食料理  
水煮時維他命跟著流失的  
蔬食,可透過La・Cook烤  
盤燜煮燒烤,能夠烹調營  
養滿分的佳餚。

## 周五 Friday

爸爸的得意料理?  
輕鬆的下酒菜



能簡單調理的下酒菜!  
爸爸得意的一道蓮藕起  
士片,只要燒烤起士和薄  
片蓮藕。爸爸自豪的一道  
省時省瓦斯的菜單。

## 周六 Saturday

聊聊八卦的早午餐  
樸實的宴客餐



燒烤風的宴客料理  
直接端上桌時,喧嘩的歡  
呼聲不絕於耳。道地的義  
大利acqua pazza海鮮料  
理,使用La・Cook烤盤就  
能輕鬆烹調。

## 周日 Sunday

飲食的教育  
世代的傳承



一同渡過周日假期  
用調好的鬆餅粉簡單地製作好  
吃的司康。與小孩一起調麵粉、  
揉麵團。  
La・Cook烤盤在飲食教育的場  
合也能派上用場。

# 喜悅的回響

藉此介紹一部分La•Cook波型深烤盤使用者的感想



## 讚聲不斷

**燒烤方便**

經常使用烤箱燒烤，但是總是在意烤箱內的髒汙。之後燒烤時都要使用La•Cook波型深烤盤以保持烤箱內的乾淨。紅甘魚燒烤得香酥又美味。  
滋賀縣70多歲女性

烤魚不會弄髒烤箱，又沒油煙味，是件很棒的事。超愛使用La•Cook波型深烤盤！

### 清潔方便

烤箱使用方便，La•Cook也容易清洗。

山口縣50多歲女性

### 美味可口

使用La•Cook波型深烤盤烤魚。令人驚喜的美味！口感蓬鬆多汁。

岡山縣50多歲女性

### 菜色增加了

使用La•Cook波型深烤盤後，菜色種類變得多元化，甚為開心。

新潟縣30多歲女性



用烤箱製作焗烤。焗烤上烙印的燒烤痕跡簡直與餐廳端出的一模一樣，不禁按下快門，傳送給自己的女兒觀賞。

秋田縣50多歲女性

使用La•Cook波型深烤盤，非常感動的是實在太方便使用。時間可更有效地運用。

岡山縣50多歲男性

## 介紹另售商品~烤箱烹調更加便利

### La•Cook波型深烤盤專用食譜 \$540

公開每天能採用的10大類和70種菜單

- 一周的肉類料理
- 一周的魚類料理
- 一周的蔬食料理
- 一周的便當製作
- 一周的養生餐等



瓦斯爐自動炊飯功能的專用鍋  
使用方便輕巧的3人炊飯 (1-3人炊飯)



炊飯專用鍋 **PRN-32**  
\$2,500

高176.5(含鍋蓋)x寬247(含把手)mm  
需搭配Paloma瓦斯爐購買，恕不單獨販售

《炒、煮、炸、蒸》  
一個比多個；省錢、省空間



多功能鍋 **PEM-01**  
\$4,200 附專用食譜

高170(含鍋蓋)x寬460(含把手)mm

- 可脫離式把手
- 鍋蓋可側立
- 熱水油鍋邊缺口直接到出
- 鍋蓋可放鍋蓋上
- 可變身蒸籠
- 鍋邊倒水口分大小兩邊

## 對應機型

能襯托廚房美觀的顏色



無邊框珪瑯天板 珍珠白  
**PD-893WS-U75**  
(雙邊強火力)

\$88,600



白色  
**PA-370WA-R**(右強火力)  
**PA-370WA-L**(左強火力)

\$19,850



無邊框珪瑯天板 珍珠白  
**PD-821WS-75GJ**  
(雙邊強火力)

\$79,800



白色  
**PA-370WHA-R**(右強火力)  
**PA-370WHA-L**(左強火力)

\$19,850



無邊框珪瑯天板 珍珠白  
**PD-819WS-75CV**  
(雙邊強火力)

\$69,800

# LIFE with FACEIS GRAND

## FACEIS GRAND

PD-893WS-U75CV

值得信賴的嵌入式爐連烤

双面燒  
— so nice —



KIDS  
DESIGN  
AWARD  
2025

「FACEIS」和「La・Cook」  
雙重獲得兒童安心安全之設計獎

### 值得信賴每一天

- 簡潔的設計, 又能安心使用 超棒
- 縮短家事時間、烹調美味料理 超棒
- 飯後可迅速完成清掃 超棒
- 輕鬆、愉快、游刃有餘 超棒

家族成員每天相聚的廚房空間, 非得經過精挑細選  
符合家族成員需求且充滿面面俱到設計的  
嵌入式爐連烤 FACEIS 誕生。

**[ 日製原裝進口 3年保固 (限家庭用) ]**





全新嵌式爐連烤登場

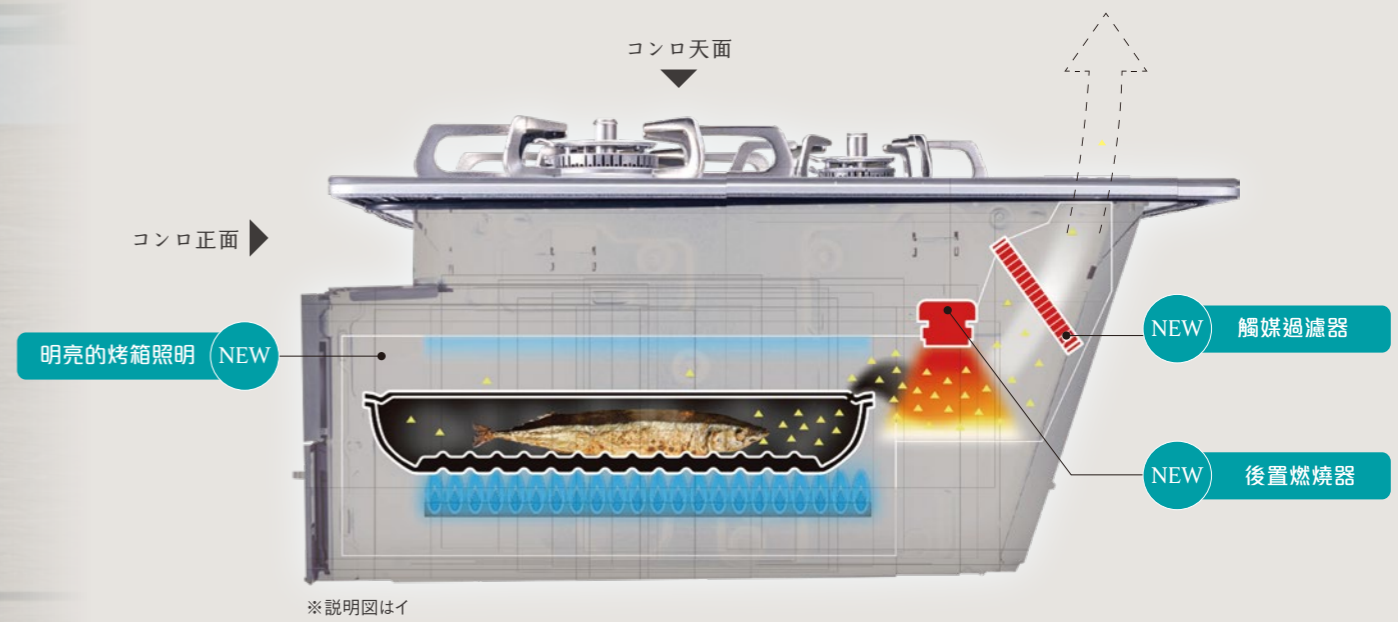

※説明図はイ

## NEW 全新機能登場

### NEW 明亮的烤箱照明

點火後，後置燃燒器會亮起，照亮整個燒烤區。這是一種安全的設計，可以輕鬆查看使用狀態。即使忘記關閉也能及時發現。



### NEW 琺瑯天板隔熱設計

透過天板底部的散熱鋁板，達到將爐頭周邊溫度快速下降的效果。



### NEW 地震感應關機功能

讓您在緊急情況下安心無憂。當偵測到地震等強烈震動時，爐灶和烤架將自動關閉瓦斯並熄滅火焰。



### NEW 減少99%煙霧

安裝在烤架後方的後置燃燒器向下燃燒，大大減少了排放到烤箱外部的煙霧和氣味。此外，在排氣口前方安裝了觸媒過濾器，進一步減少了烹飪過程中的難聞氣味。



La-cook  
和隨附的La Cookgrand  
同時使用



### NEW 烤箱內建觸媒過濾器

效減少烹調時產生的氣味。讓您使用時更加舒適。



### NEW 全不鏽鋼面板

全新面板採用髮絲紋加工，呈現霧面質感。



NEW



外觀尺寸mm WxHxD 269x740x561

3 個爐頭  
快速烤箱  
皆可以加入時間設定

PD-893WS-U75CV  
\$88,600

嵌入式·全數位瓦斯爐  
(全新不銹鋼前飾板·內附烤盤)

既快速、更美味、超棒！  
so nice

進化的快速高溫烤箱，清潔容易，每天輕鬆。

### La•Cook全自動調理功能

使用另售的La•Cook，僅需設定烹調模式和喜好的火力就可完成燒烤特性，能選取各式各樣的模式自動燒烤且又不會弄髒烤箱內部。

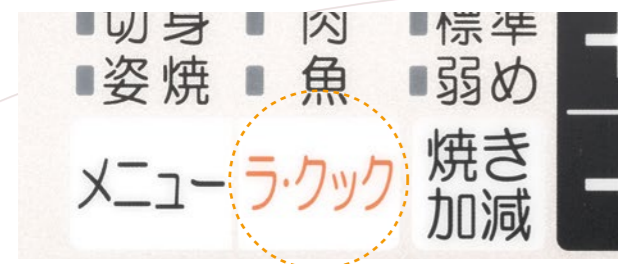

### La•Cook波型深烤盤(另售)

附輕巧把手的La•Cook，使用超方便，波型深烤盤能抑制油漬噴濺，蓋上蓋子能大幅減少油煙味及油污。



### 加熱模式

油炸料理的再加熱請交給Faceis快速高溫烤箱。便利的全自動燒烤設定，能將薯條、天婦羅或鯛魚燒等的麵粉外皮自動燒烤得酥脆可口。



### 快速高溫烤箱調理定時

手動設定喜好的燒烤時間。設定時間一到自動熄火，無需擔心燒烤過頭的問題。

◎設定時間1~15分

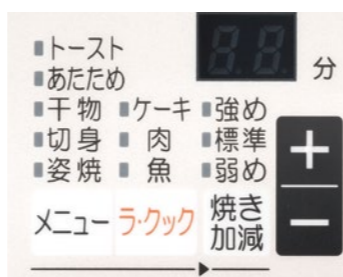

操作介面放大圖

### 採順暢滑軌式烤箱

堅持產品的美觀性和操作性，採用順暢開啟關閉的滑軌構造，輕鬆施力即可開啟關閉，讓人更想嚐試快速高溫烤箱的各種功能。



### 自動烤魚功能

僅需選取魚的種類、燒烤程度，後續全自動完成。無需中途查看燒烤狀況。



吐司 \*使用調理盤「吐司烤盤」時



全魚燒烤



魚乾



切片

### Paloma 的安心·安全功能

#### 阻燄裝置

萬一烤箱內魚等食材引燃起火，能抑制火焰從排氣口竄出，防止火災發生。Paloma專利技術，Paloma的爐連烤皆配備。

專利號碼第4203521號、第4071884號、第3953204號、第4883588號

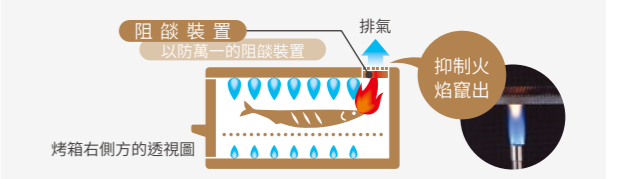

NEW

輕鬆迅速的清潔作業、超完美!  
so nice

## 清掃容易，每天輕鬆。

### 造型俐落的爐架



圓弧造型無稜角的爐架，方便清洗擦拭。組裝方便不搖晃的3個止滑點。



### 烤箱排氣口創新構造

減少烤箱排氣口周邊的高低差與凹凸，外觀看來更俐落平坦的天板。



### 雙重防漏爐頭

爐頭環的2處(外徑和內徑)皆裝置防漏墊片。防止沸騰湯汁滲入器具內部。

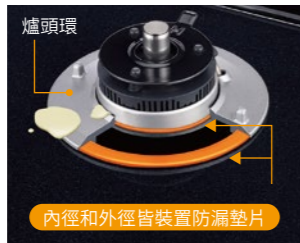

### 烤箱排氣口周邊蓋&殘渣盤 (同包裝箱內)

烤箱排氣口周遭搭載排氣口周邊蓋和可拆卸的殘渣盤(左右各1個)。可阻擋葉菜碎屑等的掉落。且變得容易清理。



## 數位式操控面板

### 操作介面 (烤箱、右爐頭)

#### ■ 高溫快速烤箱 | ■ 右爐頭

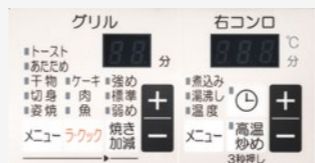

- 燒烤模式 (吐司、加熱、乾物、切片、全魚)
- La・Cook烤盤 (糕餅、肉、魚)
- 火力調整 (強、標準、弱)
- 烤箱定時設定 (1~15分鐘)
- 燉煮 (1~200分鐘)
- 開水
- 油溫 (140~200°C)
- 高溫熱炒 (按壓3秒)
- 右爐頭定時設定 (1~120分鐘)

### 操作介面 (左爐頭、後爐頭)

#### ■ 左爐頭 | ■ 後爐頭



- 燉煮 (1~200分鐘)
- 開水
- 油溫 (140~200°C)
- 高溫熱炒 (按壓3秒)
- 左爐頭定時設定 (1~120分鐘)
- 自動煮飯 (燉飯、稀飯、白飯)
- 文火

## 無邊框的天板

採用新構造的「無邊框」天板，可保護天板邊緣，更易于清潔。



◎照片是75cm的天板

## 高級琺瑯天板

輕輕擦拭便能去除油漬、耐撞、耐刮。



商標登記號碼4052950號



火候調整能安心交給FACEIS超完美!  
so nice

放心讓瓦斯爐自動調整火候，能夠忙裏偷閒。

### 文火模式 (僅有後爐頭)

難以掌控火候易燒焦或沸騰溢出的燉煮料理或保溫。使用業界中最低的0.27kW (230kcal) 文火設定，即可安心地長時間燉煮美味料理。



### 溫度檢知器可使用更輕量的鍋具

改善溫度檢知器彈簧零件，讓輕巧鍋具也能穩定地壓住檢知器。

### 烹調時間設定

以1分鐘為單位，設定加熱時間。設定時間一到即播放電子音通知，並自動熄火。即便燉煮耗時料理也能安心烹調。



操作介面放大圖

### 油溫設定

依照食譜設定喜好溫度，即可在一定溫度下，簡單地完成美味的料理。



### SI溫度檢知器

所有爐頭皆搭載能感應溫度的SI溫度檢知器。鍋底溫度急速上昇時，溫度檢知器即啟動運作，自動地調節火力，防止異常高溫，俟溫度下降至安全範圍內，便恢復原有的火候。

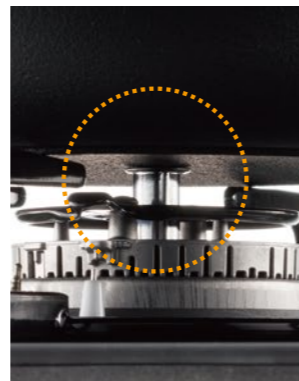

外觀尺寸mm WxHxD 269x740x561

PD-821WS-75GJ

\$79,800

嵌入式·全數位瓦斯爐  
(無不銹鋼前飾板、烤盤另售)



火候調整能安心交給FACEIS超完美!  
so nice

放心讓瓦斯爐自動調整火候，能夠忙裏偷閒。

### 更加安心模式

瓦斯爐	通常	約120分鐘自動熄火
	更加安心模式 (簡單設定)	可變更設定為「約經過30分鐘自動熄火」
	自訂機能 (詳細設定)	「約10-120分鐘內(以每10分鐘為一單位)自動熄火」的設定

### 溫度檢知器可使用更輕量的鍋具

改善溫度檢知器彈簧零件，讓輕巧鍋具也能穩定地壓住檢知器。

### 烹調時間設定

以1分鐘為單位，設定加熱時間。設定時間一到即播放電子音通知，並自動熄火。即便燉煮耗時料理也能安心烹調。



操作介面放大圖

### 油溫設定

依照食譜設定喜好溫度，即可在一定溫度下，簡單地完成美味的料理。



### SI溫度檢知器

所有爐頭皆搭載能感應溫度的SI溫度檢知器。鍋底溫度急速上昇時，溫度檢知器即啟動運作，自動地調節火力，防止異常高溫，俟溫度下降至安全範圍內，便恢復原有的火候。

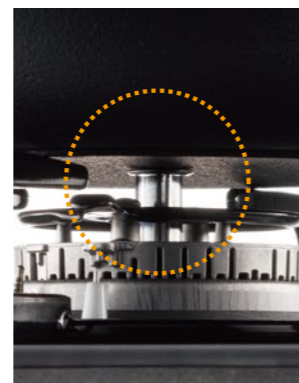

外觀尺寸mm WxHxD 269x740x561

**PD-819WS-75CV**

\$69,800

嵌入式·全數位瓦斯爐  
(無不銹鋼前飾板、烤盤另售)

# 二口爐 + 快速小烤箱 雙面烤

PA-370WA  
\$19,850

家庭用  
3年保固

任誰皆可使用方便

雙口防空燒  
NEW

# everychef

時尚又值得信賴，令人心動的爐連烤誕生了



日本製



NEW 一乾二淨的爐架  
無菱角的圓弧造型，容易清洗擦拭；此外，還有簡易安裝的3點止滑的優點。



# Clean

不易沾汙 · 輕輕一抹 · 就清潔溜溜

NEW 長襷(LongSkirt)構造 專利申請號碼第2012-177447號  
與檯面相隔約8mm可減少異物入侵，且附把手方便挪動。



NEW 安裝方便附珐瑯火口蓋的鋁製爐頭  
採用耐用的珐瑯火口蓋，能防止溢出湯汁等的滲入。

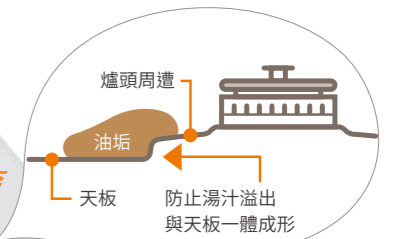

烤箱排氣口專利阻焰裝置  
Frame trap

NEW 閉密天板  
爐頭周遭與天板一體成形，溢出湯汁不易滲入，清潔打掃也輕鬆。



# Cooking

## 烹調變得更有趣 令人歡欣的新機能

- NEW 追加用烤箱自動烤魚模式
- NEW 烤箱全自動機能(自動調理)
- NEW 溫度檢知可使用更輕量的鍋具
- NEW 火力調整提示音

### 一指安心設定 NEW

可一個按鍵變更設定為「約經過30分鐘自動熄火」



### 無水兩面燒烤箱

烤箱烹調不僅能烤魚，還可透過另售商品，讓菜單更豐富。

另售烤盤

## 烤箱 新革命

代替燒烤網的「波型·深烤盤」，由附蓋子能減少烤箱內油煙味及油垢。NEW



### 五段溫度調整機能

可設定範圍160~200°C的5段，甜甜圈或天婦羅或炸豬排等炸物能烹調可口

160°C 170°C 180°C 190°C 200°C



甜甜圈

天婦羅

炸豬排

### 瓦斯爐、烤箱 烹調定時器

易辨識的液晶螢幕瓦斯爐，烤箱定時器，設定時間控制燒烤程度，瓦斯爐定時器得設定可選左右任一側

◎設定時間  
瓦斯爐 1~99分 烤箱 1~15分

## 另有特殊顏色可供選擇 \*功能與370WA皆相同



PA-370WHA 溫柔白

\$19,850

3年保固 家庭用

### 燉煮 NEW

沸騰時火力自動調整避免湯汁溢出，20分鐘後自動熄火以免燒焦，定時器最多能設計99分鐘，能煮得入味可口。

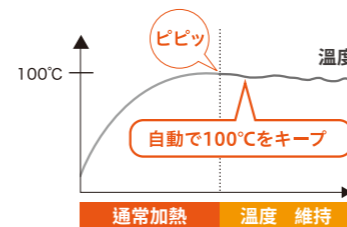

將火力調整桿調整到最弱，即為「文火」

### 自動炊飯機能

僅按下按鍵就能將飯粒炊煮得蓬鬆美味，能快速完成米飯炊煮，既節能又省電



### 燒開水機能

沸騰時電子因預告通知，自動熄火是相當便利的機能





**PH-E32EDVLN** NEW

外觀尺寸mm WxHxD	450x639x250
供排氣方式	FF式屋內型
排氣管	6cm 5米3彎
使用電源	110V/60Hz
瓦斯接口孔徑(英吋)	3/4"(6分)
冷熱水管口徑(英吋)	3/4"(6分) 56.0kW
瓦斯消耗量kW	天然(NG1) 58.5kW
	天然(NG2) 91.7%
標示熱效率	天然(NG1) 94.0%
	天然(NG2) 1級
能效分級	天然(NG1) 1級
	天然(NG2)

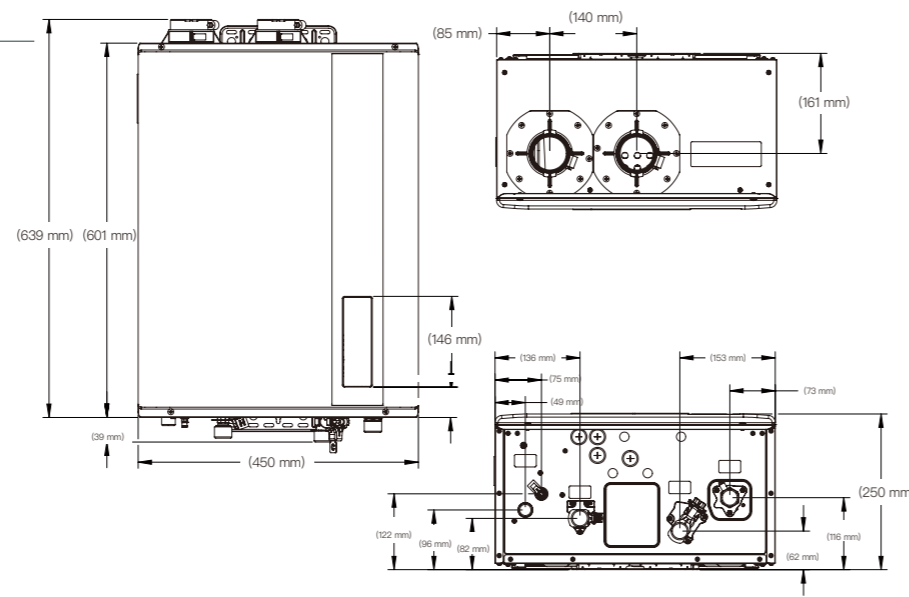

**PD-819WS-75CV**

外觀尺寸mm WxHxD	269x740x561
使用電源	1.5Vx2(1號電池x2顆)
瓦斯接口孔徑(英吋)	3/8"(3分)
瓦斯消耗量kW	液化(LPG) 11.5kW
	天然(NG1) 9.08kW
標示熱效能	液化(LPG) 52.1%
	天然(NG1) 49.8%
能效分級	液化(LPG) 2級
	天然(NG1) 1級

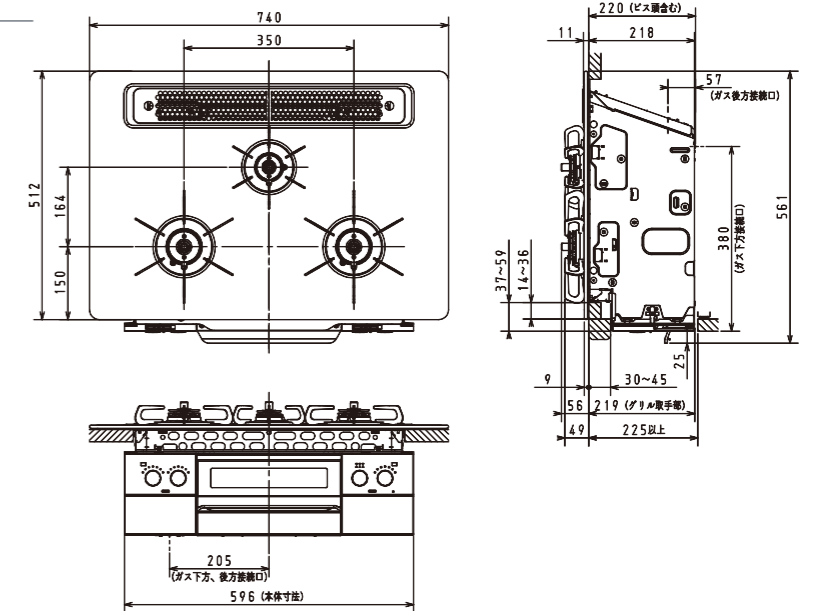

**PD-893WS-U75CV** NEW

外觀尺寸mm WxHxD	269x740x561
使用電源	1.5Vx2(1號電池x2顆)
瓦斯接口孔徑(英吋)	3/8"(3分)
瓦斯消耗量kW	液化(LPG) 12.3kW
	天然(NG1) 9.7kW
	天然(NG2) 9.9kW
標示熱效能	液化(LPG) 50.9%
	天然(NG1) 48.3%
	天然(NG2) 52.0%
能效分級	液化(LPG) 2級
	天然(NG1) 3級
	天然(NG2) 1級

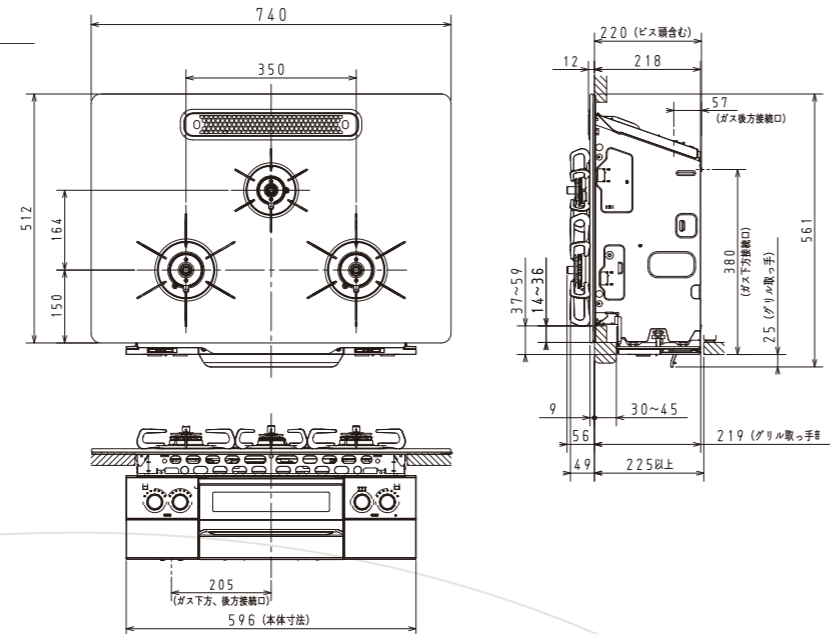

**PA-370WA/370WHA**

外觀尺寸mm WxHxD	220x592.2x500
使用電源	1.5Vx2(1號電池x2顆)
瓦斯消耗量kW	液化(LPG) 9.1kW
	天然(NG1) 6.7kW
標示熱效能	液化(LPG) 52.1%
	天然(NG1) 52.1%
能效分級	液化(LPG) 1級
	天然(NG1) 1級

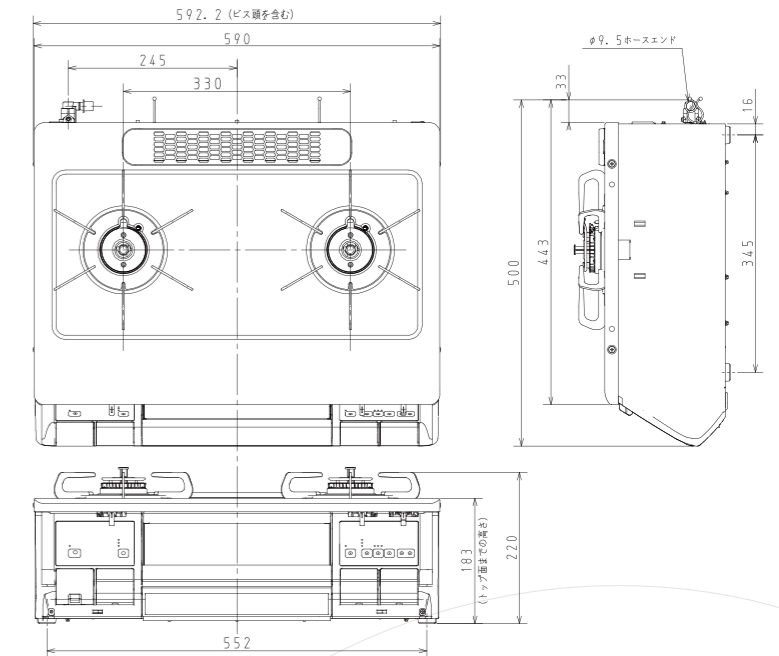

**PD-821WS-75CV**

外觀尺寸mm WxHxD	269x740x561
使用電源	1.5Vx2(1號電池x2顆)
瓦斯接口孔徑(英吋)	3/8"(3分)
瓦斯消耗量kW	液化(LPG) 11.5kW
	天然(NG1) 9.08kW
標示熱效能	液化(LPG) 52.1%
	天然(NG1) 49.8%
能效分級	液化(LPG) 2級
	天然(NG1) 1級

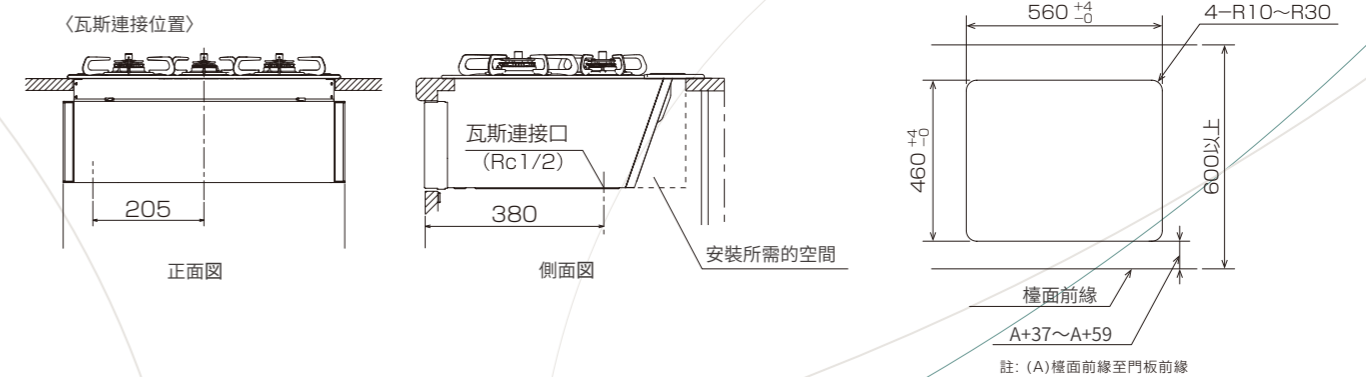
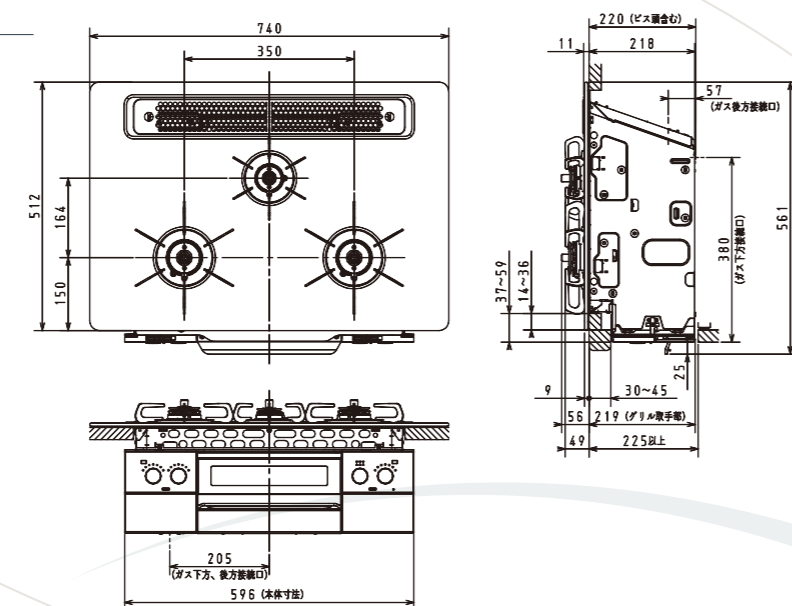

註: (A)檯面前緣至門板前緣

## 寧靜中的享受

高級瓦斯熱水器選購重點

### 不亂飆溫度 惹人惱怒

- 配有水量伺服器；可微調水量，提高溫控準確度。
- 啟動、運作水流量下限，越低越好；否則容易因水流過低，瞬間熄火
- 溫度監控點要多；可掌握狀況，抑制溫度變動

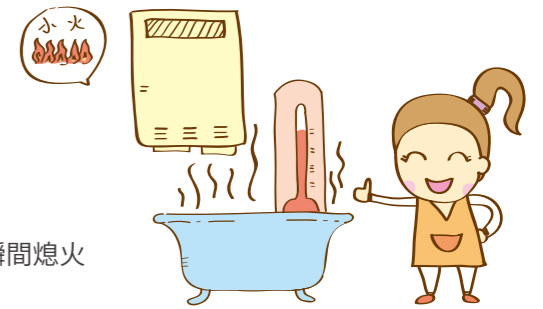

### 不吵吵鬧鬧 壞人心情

- 打開熱水那瞬間，耳邊不再蹦蹦、隆隆、開關
- 晚上使用，不吵到家人讀書、聽音樂、睡眠



### 安裝條件 適合您家環境

- 能抗大樓迴風或強風
- 能完全不消耗室內氧氣

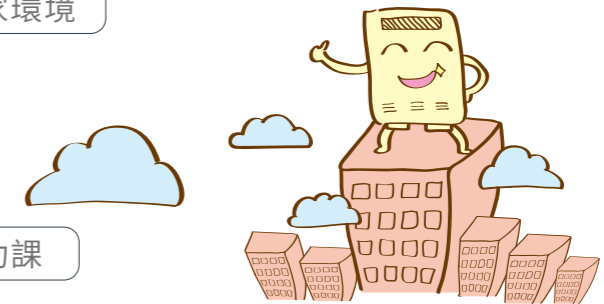

### 欲買進口 務必做功課

- 款式要新穎，買到過期貨，可能會很嘔
- 保固期，進口通常是三年
- 製造地還是問清楚以免誤會一場

### 安全監控機制 是否完善

- 家人安全擺第一

